

# CẦU DAO TỰ ĐỘNG EASY9 - MCB







## Easy9

Chất lượng, an toàn, giá cạnh tranh.  
Được kiểm tra chất lượng bởi các tổ chức quốc tế.  
Đạt chứng chỉ quản lý chất lượng ISO 9001 và môi trường ISO 14000.

Cầu dao tự động Easy9 bao gồm các chức năng:



Cách lựa chọn MCB:

Thiết bị	Công suất tiêu thụ	Dòng điện MCB (A)	Đường cong
 Máy lạnh	4.7 HP	16	"C"
	7.1 HP	20	
	9.5 HP	20	
	14 HP	25	
 Tủ lạnh	165 liters	2	
	285 liters	2	
 Máy xay sinh tố	200 W	1	"C"
 Máy hút bụi	50 W	0.5	
 Máy giặt	300 W	2	"C"
	1.3 KW	10	
 Máy photocopy	1.5 KW	10	"C"
 Máy nước nóng lạnh	500 W	3	



### Easy9 MCB 1P, 4.5kA, 230V, C curve

	Dòng điện	Mã hàng	Đơn giá (VND)
	<b>13468</b> 6A	EZ9F34106	96.800
	<b>13469</b> 10A	EZ9F34110	96.800
	<b>13470</b> 16A	EZ9F34116	96.800
	<b>13471</b> 20A	EZ9F34120	96.800
	<b>13472</b> 25A	EZ9F34125	96.800
	<b>13473</b> 32A	EZ9F34132	96.800
	<b>13474</b> 40A	EZ9F34140	140.800
	<b>13475</b> 50A	EZ9F34150	228.800
	<b>13476</b> 63A	EZ9F34163	228.800

### Easy9 MCB 2P, 4.5kA, 230V, C curve

	Dòng điện	Mã hàng	Đơn giá (VND)
	<b>13477</b> 6A	EZ9F34206	275.000
	<b>13478</b> 10A	EZ9F34210	275.000
	<b>13479</b> 16A	EZ9F34216	275.000
	<b>13480</b> 20A	EZ9F34220	275.000
	<b>13481</b> 25A	EZ9F34225	275.000
	<b>13482</b> 32A	EZ9F34232	275.000
	<b>13483</b> 40A	EZ9F34240	275.000
	<b>13484</b> 50A	EZ9F34250	456.500
	<b>13485</b> 63A	EZ9F34263	456.500

### Easy9 MCB 3P, 4.5kA, 400V, C curve

	Dòng điện	Mã hàng	Đơn giá (VND)
	<b>13486</b> 6A	EZ9F34306	489.500
	<b>13487</b> 10A	EZ9F34310	489.500
	<b>13488</b> 16A	EZ9F34316	489.500
	<b>13489</b> 20A	EZ9F34320	489.500
	<b>17832</b> 25A	EZ9F34325	489.500
	<b>13490</b> 32A	EZ9F34332	489.500
	<b>13491</b> 40A	EZ9F34340	489.500
	<b>13492</b> 50A	EZ9F34350	731.500
	<b>13493</b> 63A	EZ9F34363	731.500

### Easy9 MCB 4P, 4.5kA, 400V, C curve

	Dòng điện	Mã hàng	Đơn giá (VND)
	<b>13494</b> 40A	EZ9F34440	693.000
	<b>13495</b> 50A	EZ9F34450	1.034.000
	<b>13496</b> 63A	EZ9F34463	1.034.000



# Easy9 Slim RCBO



**NÂNG CẤP AN TOÀN ĐIỆN CHO NGÔI NHÀ BẠN**

Thay thế MCB 1 tép, bảo vệ quá tải, ngắn mạch và dòng rò

[se.com/vn/vi/](https://se.com/vn/vi/)

Life Is On

**Schneider**  
Electric

# EASY9 RCCB. RCBO. SPD

## Easy9 RCCB 2P/4P [AC type]

Cầu dao chống rò



Dòng điện	Mã hàng	Đơn giá (VNĐ)
<b>30mA 2P</b>		
25A	EZ9R36225	<b>13497</b> 962.500
40A	EZ9R36240	<b>13498</b> 1.023.000
63A	EZ9R36263	<b>13499</b> 1.072.500
<b>30mA 4P</b>		
25A	EZ9R36425	<b>13500</b> 1.413.500
40A	EZ9R36440	<b>13501</b> 1.512.500
63A	EZ9R36463	<b>13502</b> 2.018.500
<b>300mA 4P</b>		
40A	EZ9R66440	<b>13503</b> 1.457.500
63A	EZ9R66463	<b>13504</b> 1.666.500

## Easy9 RCBO 1P+N 4.5kA 30mA [AC type]

Cầu dao bảo vệ quá tải, ngắn mạch và chống rò



Dòng điện	Mã hàng	Đơn giá (VNĐ)
10A	<b>13508</b> EZ9D34610	841.500
16A	<b>13509</b> EZ9D34616	841.500
20A	<b>13510</b> EZ9D34620	841.500
25A	<b>13511</b> EZ9D34625	984.500
32A	<b>13512</b> EZ9D34632	984.500
40A	<b>13513</b> EZ9D34640	984.500

## Easy9 Slim RCBO 1P+N 4.5kA 30mA (AC type)

Cầu dao bảo vệ quá tải, ngắn mạch và chống rò



Dòng điện	Mã hàng	Đơn giá (VNĐ)
6A	<b>13515</b> EZ9D33606	858.000
10A	<b>13516</b> EZ9D33610	858.000
16A	<b>13517</b> EZ9D33616	858.000
20A	<b>13518</b> EZ9D33620	858.000
25A	<b>13519</b> EZ9D33625	1.006.500
32A	<b>13520</b> EZ9D33632	1.006.500

## Easy9 SPD Chống sét lan truyền - Loại 2



Dòng điện	I <sub>max</sub> (8/20μs)	Mã hàng	Đơn giá (VNĐ)
1P+N	<b>13505</b> 20kA	EZ9L33620	1.155.000
3P+N	<b>13506</b> 20kA	EZ9L33720	1.985.500
3P+N	<b>13507</b> 45kA	EZ9L33745	2.057.000

Giá trên đã bao gồm VAT

## Cách lựa chọn SPD



## Cách lắp đặt SPD

Mạng điện 1 pha



Mạng điện 3 pha

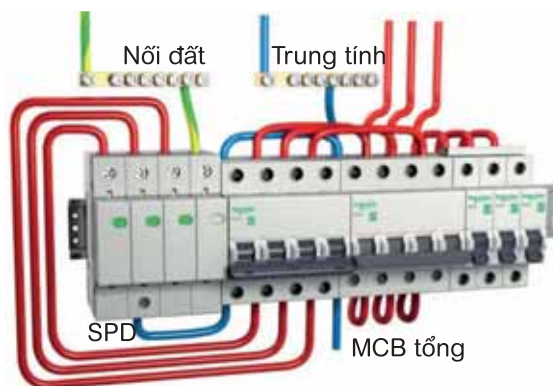

\*Dây tiếp địa có tiết diện dây nhỏ nhất 4mm<sup>2</sup>.

Khi khoảng cách từ SPD đến thiết bị bảo vệ >10m nên lắp đặt thêm 1 SPD

Giá trên đã bao gồm VAT